

Dell™ 4210X 投影機

使用者手冊

備註、注意、與警告



備註：備註代表能協助您更妥善應用投影機的重要資訊。



注意：注意代表可能發生硬體損壞或資料遺失，並建議您如何避免問題。



警告：警告代表可能發生財產損壞、個人傷害、甚至死亡。

本文件中的資訊如有變更恕不另行通知。

© 2008 Dell Inc. 版權 所有。

如果沒有事先獲得 Dell Inc. 的書面許可，嚴禁以任何方式重製本文件。

文中所使用的商標：*Dell* 與 *DELL* 標誌為 Dell Inc 的商標；*DLP* 與 *DLP* 標誌為德州儀器公司的商標；*Microsoft* 與 *Windows* 為微軟公司在美國與 / 或其他國家中的商標或註冊商標。

本文件所使用的其他商標以及商業名稱分別為所屬個體所有，Dell 公司放棄其商標與商業名稱之外的任何專屬權益。

型號 4210X

2008 年 12 月 修訂 A00

目錄

1	您的 Dell 投影機	6
	關於您的投影機	7
2	連接您的投影機	9
	連接至電腦	10
	使用 VGA 訊號線連接至電腦	10
	使用 VGA 訊號線連接顯示器迴路	11
	使用 RS232 訊號線連接電腦	12
	連接至 DVD 放影機	13
	以 S 端子訊號線連接 DVD 放影機	13
	以複合視訊訊號線連接 DVD 放影機	14
	以色差視訊訊號線連接 DVD 放影機	15
	以 HDMI 訊號線連接 DVD 放影機	16
	連接區域網路	17
	欲控制透過 RJ45 訊號線連接至網路的投影機	17
	專業安裝選項：安裝自動螢幕驅動	18
	連接市售 RS232 控制盒	19
3	使用投影機	20
	開啓投影機	20
	關閉投影機	20
	調整投影的影像	21

升高投影機高度	21
降低投影機高度	21
調整投影機縮放和焦距	22
調整投影影像大小	23
使用控制面板	24
使用遙控器	27
安裝遙控器電池	30
遙控器運作範圍	31
使用螢幕顯示功能表	32
主選單	32
自動調整	32
輸入選擇	33
圖形 (在電腦模式)	34
圖形 (在視頻模式)	35
顯示 (在電腦模式)	36
顯示 (在視頻模式)	38
燈泡	39
設定	39
資訊	42
其他	42
從「網頁管理」管理投影機	49
設定網路設定	49
存取網頁管理	49
管理內容	50

4	投影機的疑難排解	62
	指示信號	66
	更換燈泡	68
5	規格	70
6	聯絡 Dell	75
7	附錄：詞彙表	76

1

您的 Dell 投影機

下列所有物品附隨您的投影機。請確定您具備所有物品，若缺少任何物品請聯絡 Dell™。

包裝內容物

電源線



1.8 公尺 VGA 線 (VGA 至 VGA)



護套



遙控器



使用手冊光碟及文件

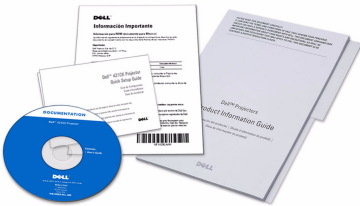

AAA 電池 (2)



關於您的投影機

頂視圖



底視圖

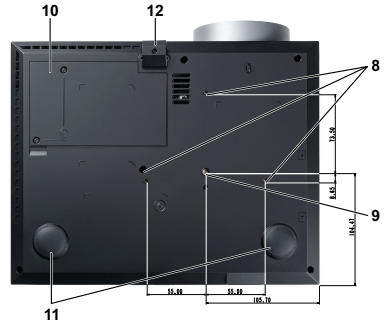

1	控制面板
2	變焦調整
3	焦距調整環
4	鏡頭
5	腳架鈕以作高度調整
6	紅外線接收端
7	鏡頭蓋
8	天花板安裝用安裝孔：螺絲孔 M3 x 6.5mm 深。建議轉距 <8kgf-cm
9	三角架安裝孔：置入螺帽 1/4"*20 UNC
10	燈泡蓋
11	傾斜調整環
12	腳架

警告：安全須知

- 請勿於會產生大量高溫的裝置附近使用投影機。
- 請勿於多灰塵區域使用投影機。灰塵可能導致系統故障並使投影機自動關閉。
- 確保投影機安裝於通風良好的區域。
- 請勿阻隔投影機上的通風口。
- 確定投影機運作於室溫中（5°C 至 35°C）。

- 6 請勿碰觸散熱開口，因為投影機開啓時或剛關閉後散熱開口會非常高溫。
- 7 請勿於投影機開啓時直視鏡頭，如此可能傷害您的眼睛。
- 8 請勿於投影機開啓時將任何物品置於投影機前方或附近，或遮蓋其鏡頭，如此可能造成物品融化或燒毀。



備註：

- 請勿自行嘗試進行投影機天花板安裝，應該由合格的技師安裝。
- 建議投影機天花板安裝工具（P/N：C3505）。更多資訊，請參考 Dell 支援網站 support.dell.com。
- 更多資訊，請見您投影機隨附的*安全性資訊*。

連接您的投影機

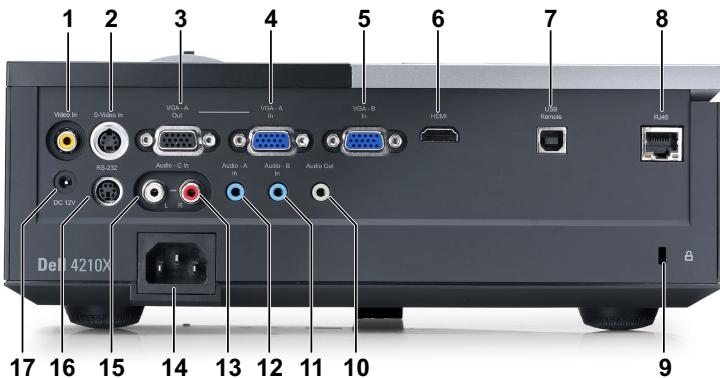

1	複合影像連接端	10	聲音輸出連接端
2	S 端子連接端	11	聲音 -B 輸入連接端
3	VGA-A 輸出 (顯示器迴路)	12	聲音 -A 輸入連接端
4	VGA-A 輸入 (D-sub) 連接端	13	聲音 -C 右聲道輸入連接端
5	VGA-B 輸入 (D-sub) 連接端	14	電源線連接端
6	HDMI 連接端	15	聲音 -C 左聲道輸入連接端
7	USB 遙控連接端	16	RS232 連接端
8	RJ45 連接端	17	+12V DC 輸出連接端
9	安全纜線孔		



警告：在您開始本章節中的任何程序之前，請遵循第 7 頁上說明的安全須知。

連接至電腦

使用 VGA 訊號線連接至電腦



1	電源線
2	VGA 至 VGA 訊號線
3	USB-A 至 USB-B 訊號線

 備註：USB 訊號線並不隨附於您的投影機。

 備註：若您欲使用遙控器上的「下一頁」與「前一頁」功能，必須先連接 USB 訊號線。

使用 VGA 訊號線連接顯示器迴路



1	電源線
2	VGA 至 VGA 訊號線



備註：您的投影機僅隨附一條 VGA 訊號線。額外的 VGA 訊號線可於 Dell 網站 dell.com 購買。

使用 RS232 訊號線連接電腦



1	電源線
2	RS232 訊號線



備註：RS232 訊號線並不隨附於您的投影機。有關訊號線與 RS232 遙控器軟體，請諮詢專業安裝人員。

連接至 DVD 放影機

以 S 端子訊號線連接 DVD 放影機



1	電源線
2	S 端子訊號線



備註： S 端子訊號線並不隨附於您的投影機。您可於 Dell 網站 dell.com 購買 S 端子延長（50 呎 /100 呎）線。

以複合視訊訊號線連接 DVD 放影機

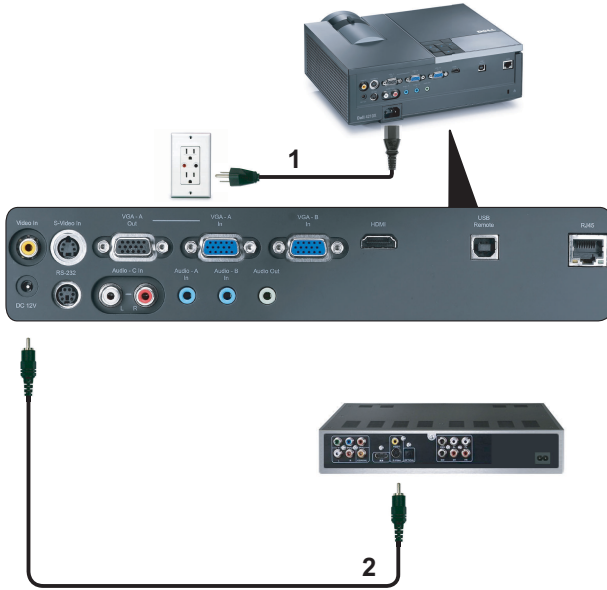

1	電源線
2	複合視訊訊號線



備註：複合視訊訊號線並不隨附於您的投影機。您可於 Dell 網站 dell.com 購買複合視訊延長（50 呎/100 呎）線。

以色差視訊訊號線連接 DVD 放影機

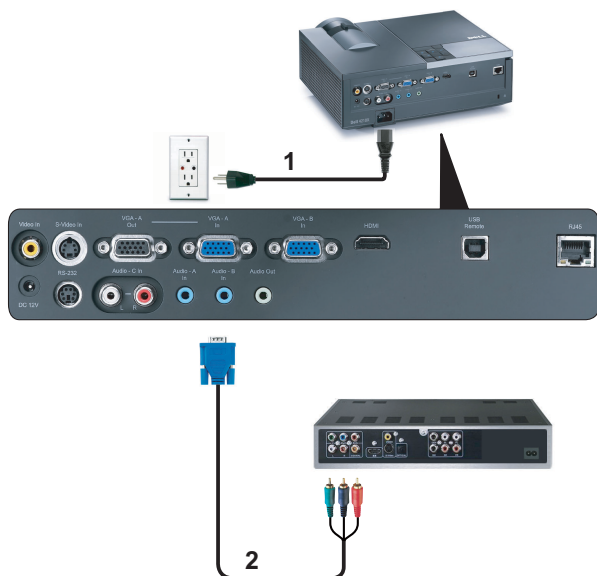

1	電源線
2	VGA 至色差視訊訊號線



備註： VGA 至色差視訊訊號線並不隨附於您的投影機。您可於 Dell 網站 dell.com 購買 VGA 至色差視訊延長（50 呎 /100 呎）線。

以 HDMI 訊號線連接 DVD 放影機



1	電源線
2	HDMI 訊號線

 備註：HDMI 訊號線並不隨附於您的投影機。

連接區域網路

欲控制透過 **RJ45** 訊號線連接至網路的投影機

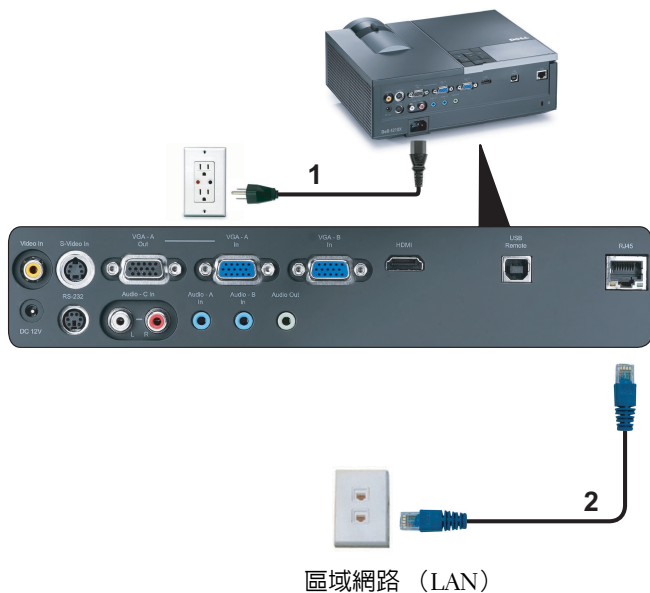

1	電源線
2	RJ45 訊號線

 **備註：** RJ45 訊號線並不隨附於您的投影機。

專業安裝選項：安裝自動螢幕驅動

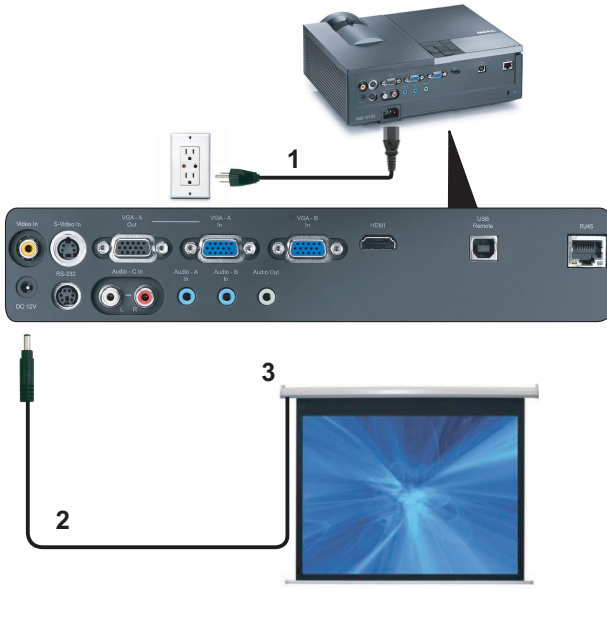

1	電源線
2	12V DC 插頭
3	自動螢幕

 備註：使用尺寸為 1.7 mm（內部尺寸）x 4.00 mm（外部尺寸）x 9.5 mm（中軸）的 12V DC 插頭連接自動螢幕與投影機。

12V DC 插頭



連接市售 RS232 控制盒

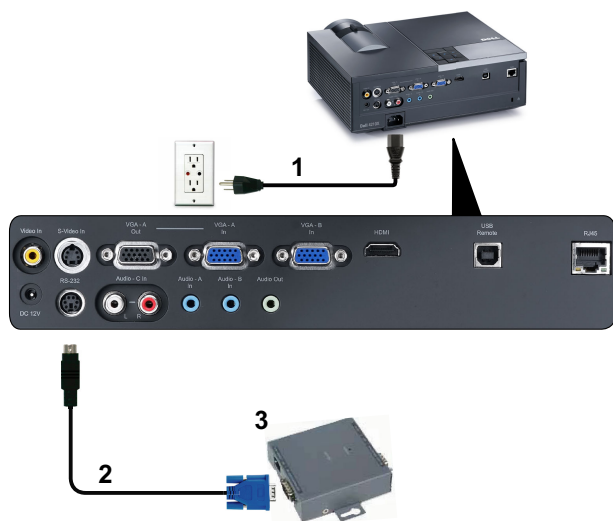

1	電源線
2	RS232 訊號線
3	市售 RS232 控制盒



備註：RS232 訊號線並不隨附於您的投影機。請諮詢專業技師以取得訊號線。

3

使用投影機

開啓投影機

 **備註：**在您開啓訊號輸入來源之前（電腦、DVD 放影機等），先開啓投影機。**電源鍵**指示燈為閃爍藍光直到按下為止。

- 1 取下鏡頭蓋。
- 2 連接電源線及適用的訊號線。關於連接投影機的資訊，請參閱第 9 頁上的「連接您的投影機」。
- 3 按下**電源鍵**（請參閱第 24 頁上的「使用控制面板」，尋找**電源鍵**的位置）。
- 4 開啓您的訊號輸入源（電腦、DVD 播放機等），
- 5 使用適當訊號線連接您的訊號輸入源與投影機。有關連接您的訊號輸入源與投影機的說明，請參閱第 9 頁上的「連接您的投影機」。
- 6 依據預設，投影機的輸入源設為 VGA-A，若有需要可改變投影機的輸入源。
- 7 如果投影機同時連接多種訊號源，請按下遙控器或控制面板上的**輸入源鍵**，選擇所要的訊號源。請參閱第 24 頁上的「使用控制面板」與第 27 頁上的「使用遙控器」找到**來源鍵**。

關閉投影機

 **注意：**請務必按照下列步驟關閉投影機，再拔掉電源插頭。

- 1 按下**電源鍵**。

 **備註：**「**按下電源按鈕來關閉投影機**」訊息將顯示於螢幕上。5 秒鐘後訊息將消失，或您可按下**選單鍵**將其清除。

- 2 再次按下**電源鍵**。冷卻風扇持續運轉大約 120 秒鐘。

3 如欲加速關閉投影機，當投影機冷卻風扇仍運轉時按住電源鍵 1 秒鐘。

 **備註：**在您再次開啓投影機之前，等待 60 秒使內部溫度穩定。

4 拔掉連接電源插座和投影機的電源線。

調整投影的影像

升高投影機高度

- 1 按下**腳架鈕**。
- 2 將投影機提高到您所需的高度，再放開腳架鈕，固定位置。
- 3 使用傾斜調整環微調投影機高度。

降低投影機高度

- 1 按下**腳架鈕**。
- 2 將投影機降低到您所需的高度，再放開腳架鈕，固定位置。



1	腳架鈕
2	腳架（傾斜角度：0 至 9.5 度）
3	傾斜調整環

調整投影機縮放和焦距

⚠ 警告： 為了避免損壞投影機，在移動投影機或將投影機放入手提袋之前，一定要先確定變焦鏡頭和腳架已完全收回。

- 1 旋轉變焦調整片放大或縮小影像。
- 2 旋轉變焦調整片，直到影像清晰為止。本投影機的聚焦距離為 3.94 呎至 32.81 呎（1.2 m 至 10 m）。



1	變焦調整
2	焦距調整環

調整投影影像大小

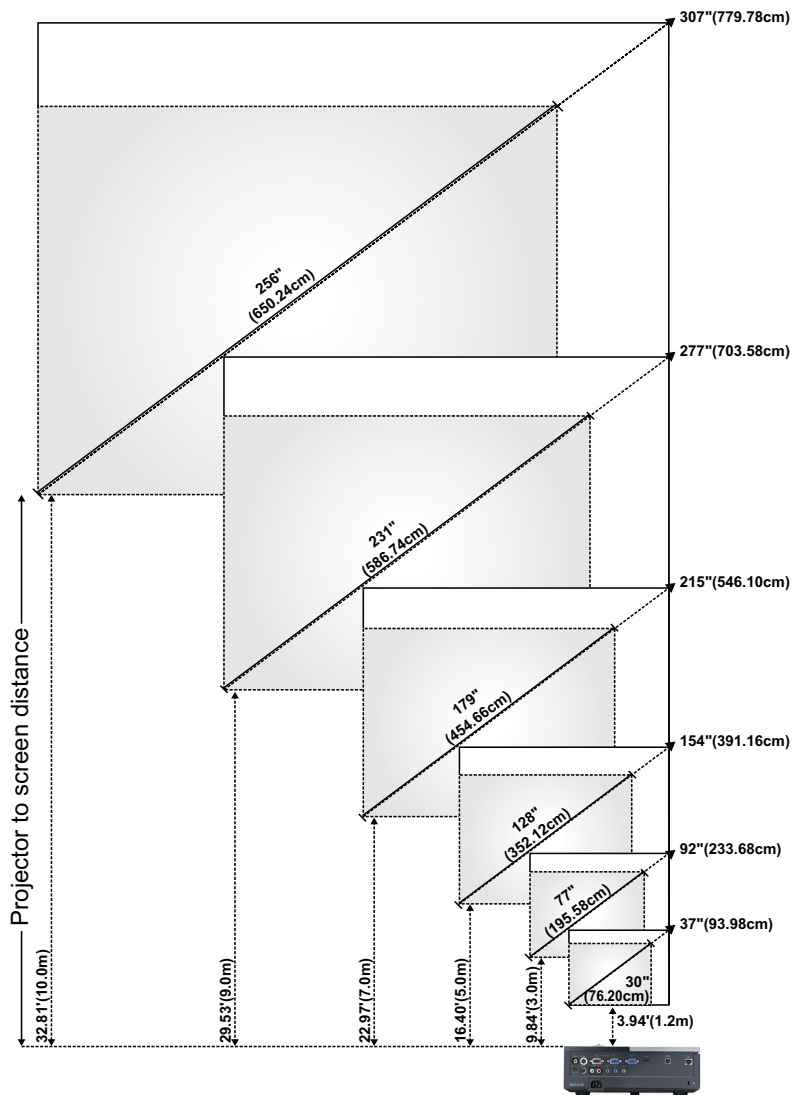



螢幕 (對角線)	最大	37" (93.98cm)	92" (233.68cm)	154" (391.16cm)	215" (546.10cm)	277" (703.58cm)	307" (779.78cm)
	最小	30" (76.20cm)	77" (195.58cm)	128" (325.12cm)	179" (454.66cm)	231" (586.74cm)	256" (650.24cm)
螢幕尺寸	最大 (寬 x 高)	29.53" X 22.05"	74.02" X 55.51"	123.23" X 92.13"	172.44" X 129.13"	221.65" X 166.14"	246.06" X 184.65"
		(75cm X 56cm)	(188cm X 141cm)	(313cm X 234cm)	(438cm X 328cm)	(563cm X 422cm)	(625cm X 469cm)
	最小 (寬 x 高)	24.8" X 18.5"	61.42" X 46.06"	102.36" X 76.77"	143.70" X 107.48"	184.65" X 138.58"	205.12" X 153.94"
		(63cm X 47cm)	(156cm X 117cm)	(260cm X 195cm)	(365cm X 273cm)	(469cm X 352cm)	(521cm X 391cm)
Hd	最大	25.59" (65cm)	63.78" (161.9cm)	106.30" (270cm)	148.43" (377cm)	190.94" (485cm)	212.20" (539cm)
	最小	21.26" (54cm)	53.15" (135cm)	88.58" (225cm)	123.62" (314cm)	159.06" (404cm)	176.77" (449cm)
投影距離		3.94' (1.2m)	9.8' (3.0m)	16.4' (5.0m)	23.0' (7.0m)	29.5' (9.0m)	32.81' (10.0m)

* 本表格僅供使用者參考。

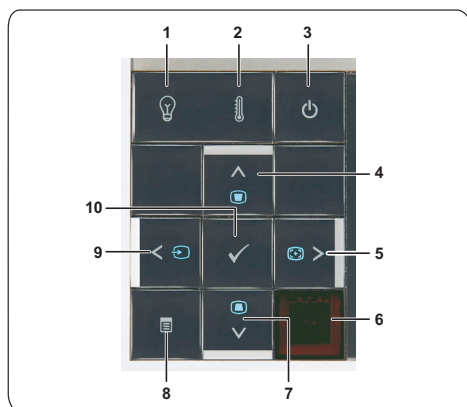
使用控制面板









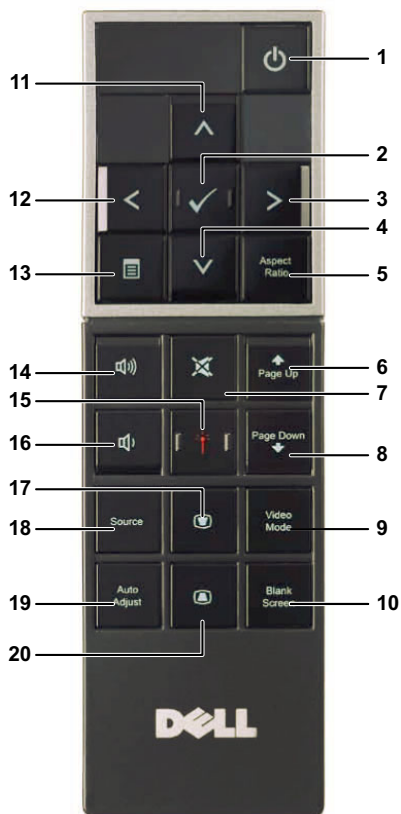









1 「燈泡」警告指示燈	<p>若「燈泡」橘色指示燈亮起或閃爍，可能是由下列問題之一造成：</p> <ul style="list-style-type: none"> • 燈泡到達其可用壽命尾端 • 燈泡模組未正確安裝 • 燈泡驅動器故障 • 色輪故障 <p>如需詳細資訊請參閱第 62 頁上的「投影機的疑難排解」及第 66 頁上的「指示信號」。</p>
2 「溫度」警告指示燈	<p>若「溫度」橘色指示燈亮起或閃爍，可能是由下列問題之一造成：</p> <ul style="list-style-type: none"> • 投影機的内部溫度過高 • 色輪故障 <p>如需詳細資訊請參閱第 62 頁上的「投影機的疑難排解」及第 66 頁上的「指示信號」。</p>
3 電源	<p>開啓或關閉投影機。如需詳細資訊請參閱第 20 頁上的「開啓投影機」及第 20 頁上的「關閉投影機」。</p>
4 上  / 梯形調整	<p>按下以瀏覽螢幕上顯示 (OSD) 項目。</p> <p>按下以調整因投影機擺設角度所造成的影像變形 (+40/-35 度)。</p>
5 右  / 自動調整	<p>按下以瀏覽螢幕上顯示 (OSD) 項目。</p> <p>按此鍵可以使投影機與輸入源同步。</p> <p> 備註：當螢幕顯示功能 (OSD) 顯示時，自動調整無作用。</p>
6 紅外線接收端	<p>將遙控器對向紅外線接收端，並按下按鈕。</p>

7	下  / 梯形調整	<p>按下以瀏覽螢幕上顯示 (OSD) 項目。</p> <p>按下以調整因投影機擺設角度所造成的影像變形 (+40/-35 度)。</p>
8	選單 	<p>按此鍵可啟動 OSD。使用方向鍵和選單鍵可瀏覽整個 OSD。</p>
9	左  / 來源	<p>按下以瀏覽螢幕上顯示 (OSD) 項目。</p> <p>若投影機同時連接多種訊號源，請按此鍵來選擇類比 RGB、複合、色差 (YPbPr，透過 VGA)、S- 端子與 HDMI 輸入源。</p>
10	輸入 	<p>按這個鍵可以確認選取的項目。</p>

使用遙控器



1	電源 	開啓或關閉投影機。如需詳細資訊請參閱第 20 頁上的「開啓投影機」及第 20 頁上的「關閉投影機」。
2	輸入 	按這個鍵可以確認選項。
3	右 	按下以瀏覽螢幕上顯示 (OSD) 項目。
4	下 	按下以瀏覽螢幕上顯示 (OSD) 項目。

5	縱橫比	按下以改變顯示影像的縱橫比。
6	上一頁 	按此鍵可以移至上一頁。  備註： 若您希望使用上一頁功能則必須連接 USB 線。
7	靜音 	按這個鍵可以使投影機的喇叭靜音或解除靜音。
8	下一頁 	按此鍵可以移至下一頁。  備註： 若您希望使用下一頁功能則必須連接 USB 線。
9	視頻模式	投影機具預設組態設定使資料顯示或視訊 (電影、遊戲等等) 的最佳化。 按下 視頻模式 鍵切換 展示模式、明亮模式、電影模式、sRGB，或自訂化模式。 按一下 視頻模式 鍵會顯示目前的顯示模式，再按一下 視頻模式 鍵就可以切換至不同模式。
10	空白螢幕	按下以隱藏 / 顯示影像。
11	上 	按下以瀏覽螢幕上顯示 (OSD) 項目。
12	左 	按下以瀏覽螢幕上顯示 (OSD) 項目。
13	選單 	按此鍵可啟動 OSD。
14	增加音量 	按這個鍵可以提高音量。
15	雷射 	將遙控器指向螢幕，按住雷射鍵啟動雷射光。  警告： 開啓時請勿直視雷射點。避免將雷射光射入眼睛。
16	降低音量 	按這個鍵可以降低音量。
17	梯形畫面調整 	按下以調整因投影機擺設角度所造成的影像變形 (+40/-35 度)。
18	輸入源	請按此鍵轉換類比 RGB、複合、色差 (YPbPr，透過 VGA)、HDMI 與 S-video 輸入源。

19 自動調整	按此鍵可以使投影機與輸入源同步。若 OSD 顯示則自動調整功能無法使用。
20 梯形畫面調整 	按下以調整因投影機擺設角度所造成的影像變形（+40/-35 度）。

安裝遙控器電池

 **備註：**不使用時請將電池自遙控器取出。

1 按下阻片開啓電池室蓋。



2 檢查電池上電極標示 (+/-)。



3 置入電池並依據電池室上的標示正確對準電極。

 **備註：**避免混雜使用不同類型的電池或同時使用新與舊的電池。



4 將電池蓋推回。





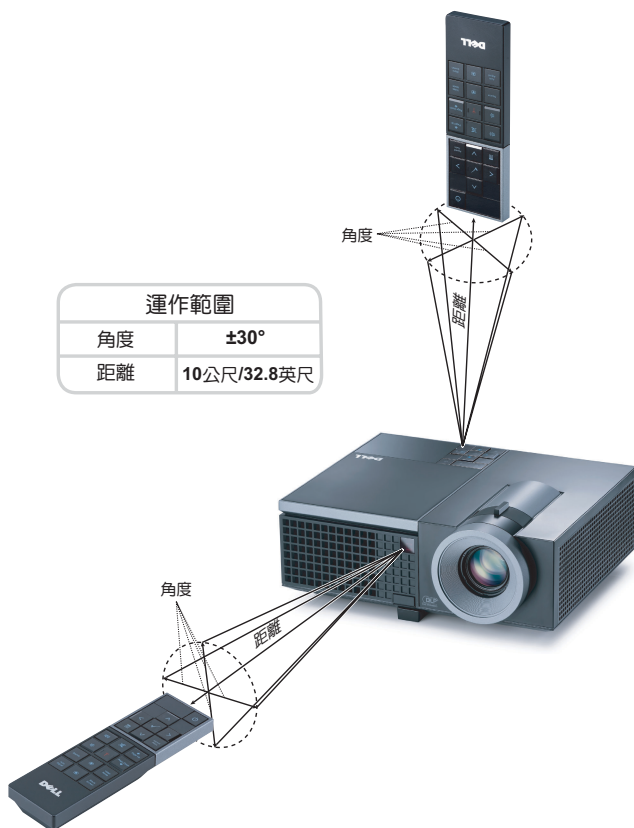





遙控器運作範圍



備註：實際運作範圍可能與圖示稍許不同。電池電量低亦可能造成遙控器無法正常操作投影機。

使用螢幕顯示功能表

- 本投影機具備多國語言的螢幕顯示選單 (OSD)，無論有無輸入源都可以顯示。
- 欲瀏覽主選單中的索引標籤，請按投影機控制面板或遙控器上的  或  鍵。
- 欲選擇子選單，請按投影機控制面板或遙控器上的  鍵。
- 欲選擇一選項，請按投影機控制面板或遙控器上的  或  鍵。顏色將轉變為深藍色，被選取的項目會變成深藍色。
- 使用控制面板或遙控器上的  或  鍵調整設定。
- 如要返回「主選單」，請至「返回」索引標籤，並按下控制面板或遙控器上的  鍵。
- 欲退出 OSD，請至「離開」索引標籤並直接按下控制面板或遙控器上的  鍵或選單鍵。

主選單



自動調整

「自動調整」功能可於電腦模式中自動調整投影機的**頻率及相位**。執行「自動調整」時，下列訊息將顯示於螢幕上：

請稍候...

輸入選擇

「輸入選擇」選單使您可選擇您的投影機輸入源。



訊號自動搜尋—選擇**關閉**（預設）鎖定目前的輸入訊號。當**訊號自動搜尋**模式設成**關閉**時，可以按**來源**鍵手動選擇輸入訊號。選擇**開啟**自動偵測可使用的輸入訊號，投影機開啓時，若您按下**來源**鍵，投影機將自動尋找下一個可用的輸入訊號。

VGA-A—按 偵測 VGA-A 訊號。

VGA-B—按 偵測 VGA-B 訊號。

S 端子—按 以偵測 S- 端子訊號。

複合影像—按 以偵測 S- 端子訊號。

HDMI—按 以偵測 HDMI 訊號。

進階—按下 啟動**輸入選擇進階**選單。

輸入選擇進階

「輸入選擇進階」選單讓您啟用或停用輸入來源。



VGA-A—使用 與 啟用或停用 VGA-A 輸入。

VGA-B—使用 與 啟用或停用 VGA-B 輸入。

S 端子—使用 與 啟用或停用 S- 端子輸入。

複合影像—使用 與 啟用或停用複合影像輸入。

HDMI—使用 與 啟用或停用 HDMI 輸入。



備註： 您無法停用您目前的輸入來源。任何時候皆必須啟用最少兩個輸入來源。

圖形 (在電腦模式)

使用**圖形**選單，您可調整您投影機的顯示設定。「圖形」選單提供下列選項：



視頻模式 — 供您將顯示影像最佳化：**展示**、**明亮**、**電影**、**sRGB** (提供更精準的色彩呈現)，以及**自訂** (可依您的喜好來設定)。若您調整**亮度**、**對比**、**飽和度**、**鮮明度**、**色調**，與**進階**等設定，投影機自動切換為**自訂**。



備註：若您調整**亮度**、**對比**、**飽和度**、**鮮明度**、**色調**，與**進階**等設定，投影機自動切換為**自訂**。

亮度 — 使用  和  調整影像的亮度。

對比 — 使用  和  調整顯示對比。

進階 — 按下  啟動**圖形進階**選單。請參閱第 36 頁上的「圖形進階」。

圖形（在視頻模式）

使用**圖形**選單，您可調整您投影機的顯示設定。「圖形」選單提供下列選項：

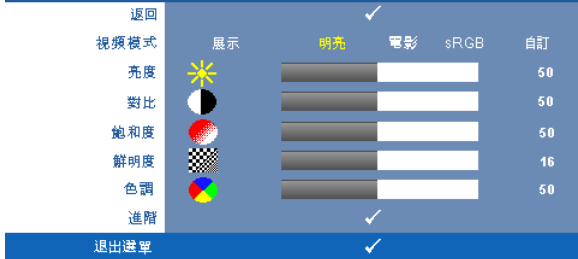





視頻模式一供您將顯示影像最佳化：**顯示**、**明亮**、**電影**、**sRGB**（提供更精準的色彩呈現），與**自訂**（可依您的喜好來設定）。若您調整**亮度**、**對比**、**飽和度**、**鮮明度**、**色調**，與**進階**等設定，投影機自動切換為**自訂**。

 **備註：**若您調整**亮度**、**對比**、**飽和度**、**鮮明度**、**色調**，與**進階**等設定，投影機自動切換為**自訂**。

亮度—使用  和  調整影像的亮度。

對比—使用  和  調整顯示對比。

飽和度—供您將視訊訊號源由黑白調整至色彩飽和。按  減少影像中的色彩量，按  增加影像中的色彩量。

鮮明度—按  減少鮮明度，按  增加鮮明度。

色調—按  增加影像中的綠色，按  增加影像中的紅色（僅 NTSC 訊號時可選擇）。

進階—按下  啟動**圖形進階**選單。請參閱下方圖形進階。

 **備註：****飽和度**、**鮮明度**，與**色調**僅於輸入來源為複合或 S- 端子時可用。

圖形進階

使用圖形進階選單，您可調整您投影機的顯示設定。「圖形進階」選單提供下列選項：



白光飽和度 — 使用 和 調整顯示白光飽和度。

色溫 — 供您調整色溫。色溫較高時螢幕顯得較偏冷色系，色溫較低時則顯得較偏暖色系。當您調整**色彩調整**選單中的值時，會啟動「自訂」模式。數值將儲存於「自訂」模式中。

自訂顏色調整 — 供您手動調整紅色、綠色及藍色。



色域 — 允許您選擇色域，選項有：RGB、YCbCr 與 YPbPr。

顯示（在電腦模式）

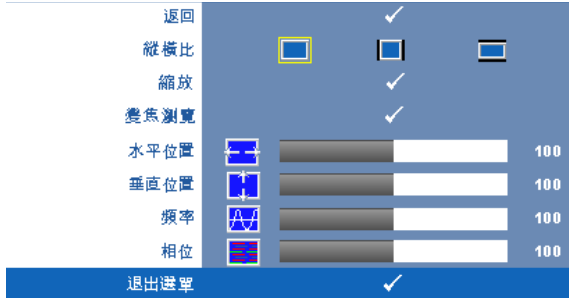
使用**顯示**選單，您可調整您投影機的顯示設定。「圖形」選單提供下列選項：



縱橫比 — 讓您選擇一個縱橫比，調整影像顯示的方式。

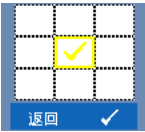

-  原始 — 選擇「原始」以根據輸入來源維持投射影像的縱橫比。
-  4:3 — 縮放輸入源以符合螢幕大小並投射 4:3 影像。
-  寬螢幕 — 縮放輸入源以符合螢幕寬度並投射寬螢幕影像。

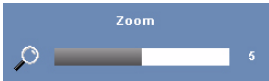

縮放 — 按下  啟動縮放選單。

選擇要縮放的區域並按下  檢視縮放的影像。







按下  或  調整影像縮放並按下  檢視。



變焦瀏覽 — 按下  啟動變焦瀏覽選單。

按     瀏覽投影螢幕。

水平位置 — 按  使影像的水平位置往左移，按  使影像的水平位置往右移。

垂直位置 — 按下  使影像的垂直位置往下移，按  使影像的垂直位置往上移。

頻率 — 供您改變顯示資料頻率以配合您電腦顯示卡的頻率。當您看到畫面有垂直的閃爍線條時，請使用**頻率**控制來使線條最小化。這只能粗略地調整。



相位 — 使顯示的訊號的相位與顯示卡同步。當您遇到畫面不穩定或閃爍時，請使用**相位**功能予以修正。這是精確的調整。

顯示（在視頻模式）

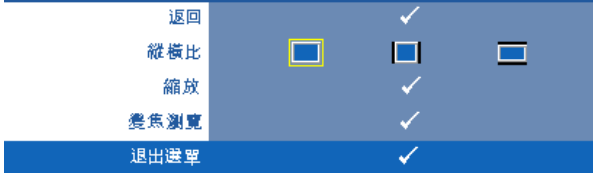
使用顯示選單，您可調整您投影機的顯示設定。「圖形」選單提供下列選項：





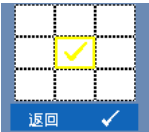

縱橫比 — 讓您選擇一個縱橫比，調整影像顯示的方式。



-  原始 — 選擇「原始」以根據輸入來源維持投射影像的縱橫比。
-  4:3 — 縮放輸入源以符合螢幕大小並投射 4:3 影像。
-  寬螢幕 — 縮放輸入源以符合螢幕寬度並投射寬螢幕影像。

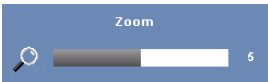

縮放 — 按下  啟動縮放選單。

選擇要縮放的區域並按下  檢視縮放的影像。按下  或  調整影像縮放並按下  檢視。



按下  或  調整影像縮放並按下  檢視。



變焦瀏覽 — 按下  啟動變焦瀏覽選單。

按     瀏覽投影螢幕。

燈泡

使用**燈泡**選單，您可調整您投影機的顯示設定。「**圖形**」選單提供下列選項：



燈泡模式 — 讓您選擇正常與經濟模式。

正常模式以完整電源等級運作。經濟模式以較低的電力運作，可使燈泡壽命較長、操作較安靜且使螢幕上輸出反光較暗。

燈泡時數 — 顯示從燈泡計時器重新設定後開始運作的時數。

燈泡時間重設 — 選擇**是**以重設燈泡計時器。

設定





「**設定**」選單讓您調整「**語言**」、「**投影機模式**」、「**梯型**」、「**提示音量**」與「**網路**」設定。



語言 — 讓您設定 OSD 的語言。按下  啓動語言選單。



投影機模式 — 使您可根據投影機固定方式選擇投影機模式。

-  正面投影桌上形式 — 預設選項
-  正面投影天花板形式 — 當你選擇此功能時，投影機的影像會上下顛倒。
-  背面投影桌上形式 — 當你選擇此功能時，投影機將會將影像左右反轉，如此您便可於透明螢幕背面投影。
-  背面投影天花板形式 — 投影機將影像左右反轉並上下顛倒。您可使用天花板形式投影，從透明螢幕的後方投影。

自動梯形修正 — 選擇**開啓**啓動自動校正投影機傾斜造成的垂直影像失真。

垂直梯形修正 — 手動調整因投影機傾斜所造成的垂直影像失真。

提示音量 — 讓您設定電源開啓 / 關閉、警告與命令鍵提示音的音量（關閉、低、中或高）。

網路 — 選擇**開啟**啟動網路連線。選擇**關閉**則停用網路連線。按下 **啟動網路** 選單。請參閱第 41 頁上的「網路」。

網路

「**網路**」選單讓您設定網路連線設定。

返回	✓
DHCP	開啟 關閉
IP 位址	192 . 168 . 4 . 137
子網路遮罩	255 . 255 . 255 . 0
閘道	192 . 168 . 4 . 137
DNS	192 . 168 . 1 . 4
儲存	✓
重設網路	是 否
退出選單	✓

DHCP—若 DHCP 伺服器存在於投影機連線的網路中，當您選擇 DHCP **開啟**時將自動取得 IP 位址。若 DHCP 為**關閉**，則手動設定 IP 位址、子網路遮罩與通訊閘。使用 選擇 IP 位址、子網路遮罩與通訊閘的數目。鍵入「輸入」鍵確認每個數字然後使用 設定下一個項目。

IP 位址 —自動或手動指定連接至網路的投影機 IP 位址。

子網路遮罩 —設定網路連線的子網路遮罩。

閘道 —若您以手動設定，請與您的網路 / 系統管理員確認閘道位址。

DNS—若您以手動設定，請與您的網路 / 系統管理員確認 DNS 伺服器 IP 位址。

儲存 —按下 儲存於網路組態設定中所作的變更。

重設網路 —選擇**是**重設網路組態設定。

資訊

「資訊」選單顯示目前投影機設定。



返回	✓
型號名稱	4210X
輸入來源	類比 RGB 1024X768 60Hz
運作時間	10 hr
PPID	CH-0W892J-S0081-46B-0208
IP 地址	192.168.4.137
退出選單	✓

其他

「其他」選單讓您改變「選單」、「螢幕」、「聲音」、「電源」、「安全性」與「字幕」（僅供 NTSC）等設定。您亦可執行「測試圖案」與「出廠設定值」。

返回	✓
選單設定	✓
螢幕設定	✓
聲音設定	✓
電源設定	✓
安全性設定	✓
隱藏式字幕	開啟 ✓ 關閉
測試圖案	關閉 1 ✓ 2 ✓
出廠設定值	✓
退出選單	✓

選單設定 — 選擇並按下 啟動選單設定。選單設定包含下列選項：

返回	✓
選單位置	
選單透明度	 0
選單逾時	 20
選單鎖定	開啟 關閉
退出選單	✓

選單位置 — 讓您改變 OSD 在螢幕上的位置。

選單透明度 — 選擇以改變 OSD 背景的透明度。

選單逾時 — 讓您調整 OSD 逾時的時間。根據預設，20 秒無動作則 OSD 將消失。

選單鎖定 — 選取**開啓**可啓用「選單鎖定」並隱藏 OSD 選單，選擇**關閉**停用「選單鎖定」。若欲停用選單鎖定功能並使 OSD 消失，按下控制面板上或遙控器上的**選單**鍵持續 15 秒，則停用此功能。

螢幕設定 — 選擇並按下 啓動螢幕設定。螢幕設定選單包含下列選項：



螢幕擷取 — 選擇並按下 以擷取螢幕顯示，遵循下列螢幕上顯示的訊息。

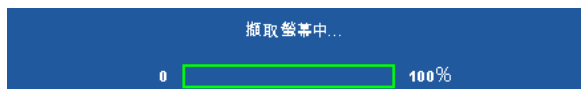

 **備註：**欲擷取完整影像，確定連接至投影機的輸入訊號解析度為 1024 x 768。

螢幕 — 選擇 Dell 使用 Dell 商標作為桌布。選擇**擷取**設定擷取的影像為桌布。

重設 — 選擇並按下 以刪除擷取的相片並重設為預設設定。

聲音設定 — 選擇並按下 變更聲音設定。聲音設定選單包含下列選項：



聲音輸入 —選擇「聲音」輸入來源，選項有：「聲音 -A」、「聲音 -B」、「聲音 -C」與「HDMI」。

音量 —按下  可降低音量，按下  可提高音量。

喇叭 —選擇**開啓**啓動喇叭。選擇**關閉**則停用喇叭。

靜音 —讓您使聲音輸入與聲音輸出靜音。

電源設定 —選擇並按下  啓動電源設定。電源設定選單包含下列選項：



省電 —選擇**關閉**則停用省電模式。根據預設，投影機設定為 120 分鐘無活動後便進入省電模式。切換至省電模式之前螢幕上顯示一個 60 秒倒數警告訊息。倒數期間按下任何鍵停止省電模式。

您亦可設定不同的延遲期間以進入省電模式。延遲期間指的是您想讓投影機在沒有訊號輸入的情形下等待的時間，省電可設為 30、60、90，或 120 分鐘。

若於延遲期間內未偵測到輸入訊號，投影機將關閉燈泡並進入省電模式。若於延遲期間內偵測到輸入訊號，投影機將自動開啓。如於省電模式中兩小時內未偵測到輸入訊號，投影機將由「省電」模式切換至「電源關閉」模式。欲開啓投影機請按下「電源」鍵。

立即關機 —選擇**是**則按一次**電源**鍵即可關閉投影機。此功能使投影機快速關閉並加速風扇速度。快速關機時將產生較高的聽覺噪音。



備註：在開啓投影機之前，等待 60 秒使內部溫度穩定。若您嘗試立即開啓電源，投影機將需要較長的時間開機。其冷卻風扇將以全速運轉約 30 秒以穩定內部溫度。

安全性設定 — 選擇並按下  以啓動安全性設定。安全性設定選單讓您啓用並設定密碼保護。

返回		✓	
密碼	啟用	關閉	刪除
變更密碼		✓	
退出選單		✓	

密碼 — 當密碼防護功能被啓用，於電源接頭插入插座並且首次開啓投影機時，「密碼防護」對話框出現並要求輸入一組密碼。此功能預設為停用。您可選擇**啓用**以啓用此功能。若先前已設定密碼，請先鍵入密碼並選擇功能。此密碼安全功能將於下次開啓投影機時啓用。若啓用此功能，於投影機開啓時將被要求輸入密碼。

1 首次密碼輸入需求：

- a 前往**其他**選單，按  然後選擇**密碼**以啓用密碼設定。

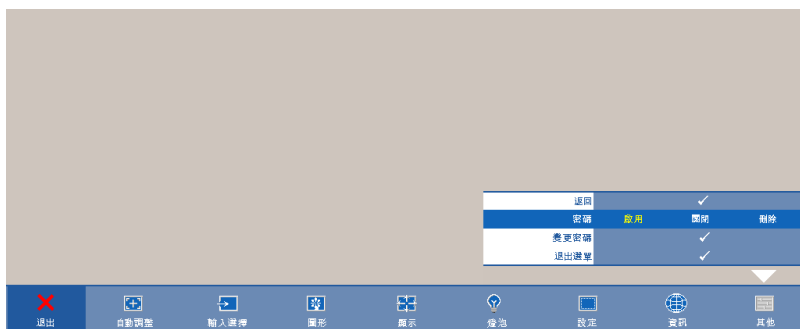

- b 啓用「密碼」功能將會跳出字元對話框，從螢幕上鍵入一組四位元數字並按 。

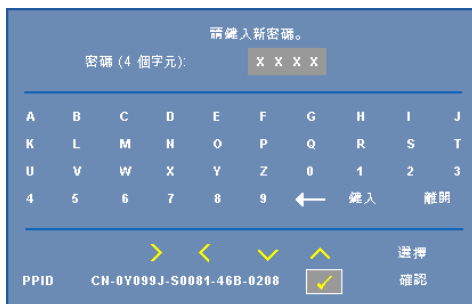

- c 為確認，再次輸入密碼。
- d 若密碼驗證成功，可以重新使用投影機的功能及工具。
- 2 若輸入錯誤密碼，則還有另外兩次機會。三次輸入錯誤後，投影機會自動關機。
-  **備註：**倘若忘記密碼，請聯絡 DELL™ 或合格的服務人員。
- 3 欲停用密碼功能，請選擇**關閉**以停用此功能。
- 4 欲刪除密碼，請選擇**刪除**。

變更密碼 — 鍵入原有密碼，然後輸入新密碼並再次確認新密碼。

請鍵入原始密碼。

密碼 (4 個字元): X X X X

A	B	C	D	E	F	G	H	I	J
K	L	M	N	O	P	Q	R	S	T
U	V	W	X	Y	Z	0	1	2	3
4	5	6	7	8	9	←	鍵入	離開	

PPID CN-0Y099J-S0081-46B-0208

選擇 確認

請鍵入新密碼。

密碼 (4 個字元): X X X X

A	B	C	D	E	F	G	H	I	J
K	L	M	N	O	P	Q	R	S	T
U	V	W	X	Y	Z	0	1	2	3
4	5	6	7	8	9	←	鍵入	離開	

PPID CN-0Y099J-S0081-46B-0208

選擇 確認

請再次鍵入新密碼。

密碼 (4 個字元): X X X X

A	B	C	D	E	F	G	H	I	J
K	L	M	N	O	P	Q	R	S	T
U	V	W	X	Y	Z	0	1	2	3
4	5	6	7	8	9	←	鍵入	離開	

PPID CN-0Y099J-S0081-46B-0208





選擇 確認

隱藏式字幕 — 選擇 **開啓** 啓用字幕並啟動字幕選單。選擇一個適當的字幕選項：CC1、CC2、CC3 與 CC4。

返回	<input checked="" type="checkbox"/>			
選擇	CC1	CC2	CC3	CC4
退出選單	<input checked="" type="checkbox"/>			

 **備註：**字幕選項僅可用於 NTSC。

測試圖案 測試圖案用於測試焦距與解析度。

您可選擇**關閉**、1 或 2 以啓用或停用**測試圖案**。您亦可同時按住面板上的  與  2 秒鐘啓用**測試圖案 1**。您亦可同時按住面板上的  與  2 秒鐘啓用**測試圖案 2**。

測試圖案 1：

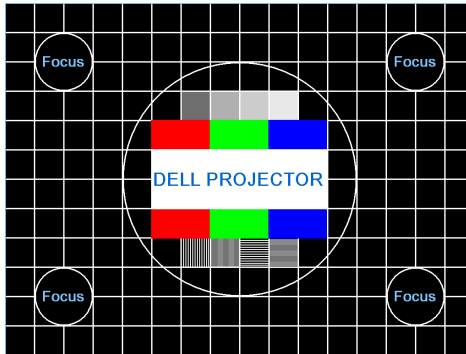

測試圖案 2：



出廠設定值 — 選擇並按下  將所有設定重設為其出廠預設值，將出現下方警告訊息。



出廠設定值的項目，包括了電腦訊號和視訊訊號的設定。

從「網頁管理」管理投影機

設定網路設定

若投影機已連接至網路，您可設定網路設定（TCP/IP）以利用網頁瀏覽器存取投影機。使用網路功能時，IP 位址應為唯一。關於設定網路設定，請參考第 41 頁上的「網路」。

存取網頁管理

使用網路瀏覽器（Internet Explorer）5.0 版本以上或 Netscape Navigator 7.0 版本以上並輸入 IP 位址。您現在可存取「網頁管理」並從遠端地點管理投影機。

管理內容

首頁

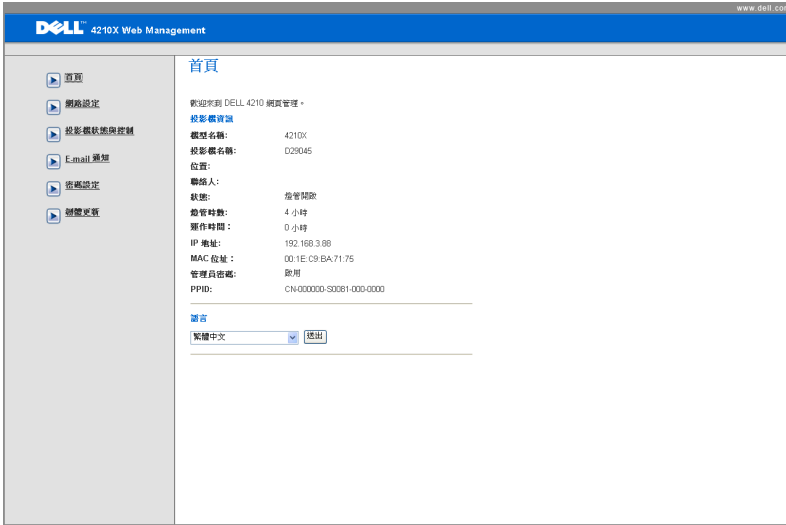

- 於網頁瀏覽器輸入投影機的 IP 位址以存取「網頁管理首頁」。請參閱第 41 頁上的「網路」。
- 語言：讓您設定網頁管理的語言。

網路設定

請參閱第 41 頁上的 OSD 章節。

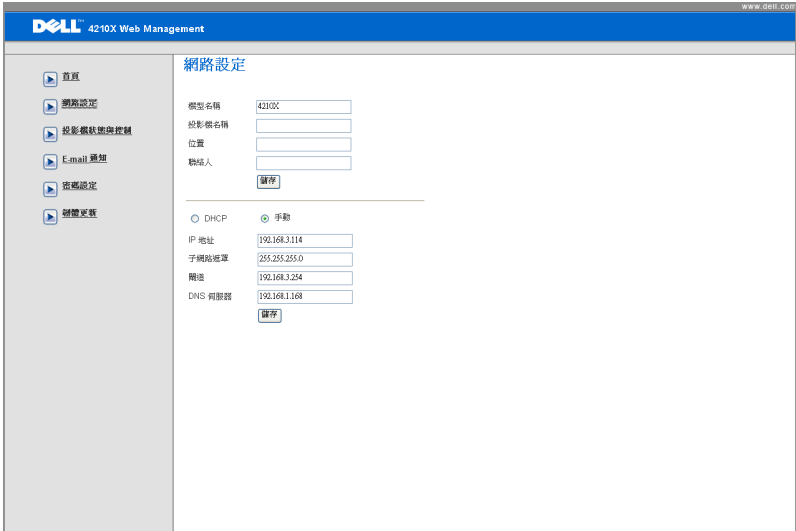

The screenshot shows the Dell 4210X Web Management interface. The title bar reads "DELL 4210X Web Management" and "www.dell.com". On the left is a navigation menu with options: 首頁, 網路設定, 投影機狀態控制, E-mail 通知, 密碼設定, and 硬體更新. The main content area is titled "網路設定" (Network Settings). It contains two sections: a general information section and a DHCP section. The general information section has fields for 機型名稱 (Model Name) with value "4210X", 投影機名稱 (Projector Name), 位置 (Location), and 聯絡人 (Contact), with a 儲存 (Save) button below. The DHCP section has radio buttons for DHCP and 手動 (Manual), with the Manual option selected. It includes fields for IP 地址 (IP Address) with value "192.168.3.114", 子網路掩罩 (Subnet Mask) with value "255.255.255.0", 網域 (Domain) with value "192.168.3.254", and DNS 伺服器 (DNS Server) with value "192.168.1.168", with a 儲存 (Save) button below.

- 設定**型號名稱**、**投影機名稱**、**地點**與**聯絡人**資訊（每個欄位最多 21 位元）。按下 **儲存** 儲存設定。
- 選擇 **DHCP** 從 DHCP 伺服器自動指定 IP 位址給投影機，或**手動**以手動指定 IP 位址。

投影機狀態與控制頁



- **投影機狀態** 共有 4 種狀態：「燈泡開啓」、「待命」、「省電」與「冷卻」。點選**重新整理**鍵重新整理狀態並控制設定。
- **省電** 省電可設為關閉、30、60、90，或 120 分鐘。請參考第 44 頁。
- **提示狀態**：共有 4 種錯誤狀態：「燈泡暖機中」、「燈泡壽命將盡」、「溫度上升中」與「非原廠燈泡錯誤」。若任何警告啓動，您的投影機可能鎖定於保護模式。欲退出保護模式，請點選**清除**鍵在您開啓投影機電源前清除「提示狀態」。
- **投影機模式**：使您可根據投影機固定方式選擇投影機模式。共有 4 個投影機模式：「背投影 - 桌上」、「前投影 - 天花板安裝」、「背投影 - 桌上」與「背投影 - 天花板安裝」。
- **來源選擇**：「來源選擇」選單使您可選擇您的投影機輸入源。您可選擇 VGA-A、VGA-B、S- 端子、複合視頻，與 HDMI。
- **視頻模式**：根據投影機使用的方式，選取一個使顯示影像最佳化的模式：
 - **展示**：最適合展示投影片。

- **明亮**：最大亮度與對比度。
- **電影**：用以檢視電影與相片。
- **sRGB**：提供更精準的色彩呈現。
- **自訂**：使用者偏好設定。
- **空白螢幕**：您可選擇開啓或關閉。
- **縱橫比**：讓您選擇一個縱橫比，調整影像顯示的方式。
- **亮度**：選擇數值以調整影像的亮度。
- **對比**：選擇數值以調整顯示對比。
- **聲音輸入**：您可選擇輸入來源 「聲音 -A」、「聲音 -B」、「聲音 -C」 與 「HDMI」
- **音量**：您可選擇聲音音量數值（0~20）
- **喇叭**：您可選擇 「開啓」以啟動聲音功能或選擇 「關閉」以停用聲音功能。
- **提示音量**：設定電源開啓 / 關閉、警告與命令鍵警示音的音量（關閉、低、中或高）。

E-mail 通知

Dell 4210X Web Management

E-mail 通知

E-mail 通知 禁用 啟用 電子郵件測試

到 @

副本 @

從 @

主旨 4210X 警告

SMTP設定

外寄SMTP伺服器

使用者名稱

密碼

顯示條件

溫度警告

電池壽命將盡

溫度警告

列印機信息錯誤

儲存

- **E-mail 通知**：您可設定是（啟用）或否（禁用）以 email 通知。
- **到 / 副本 / 從**：您可輸入異常或警告發生時通知的寄件人與收件者（到 / 副本） email 位址。
- **提示條件**：您可選擇以 email 通知的異常或警告。當任何提示條件發生時，將寄送一封 email 給收件者（到 / 副本）。
- 您的網路管理員或 MIS 應提供**外寄 SMTP 伺服器**、**使用者名稱**與**密碼**。

密碼設定

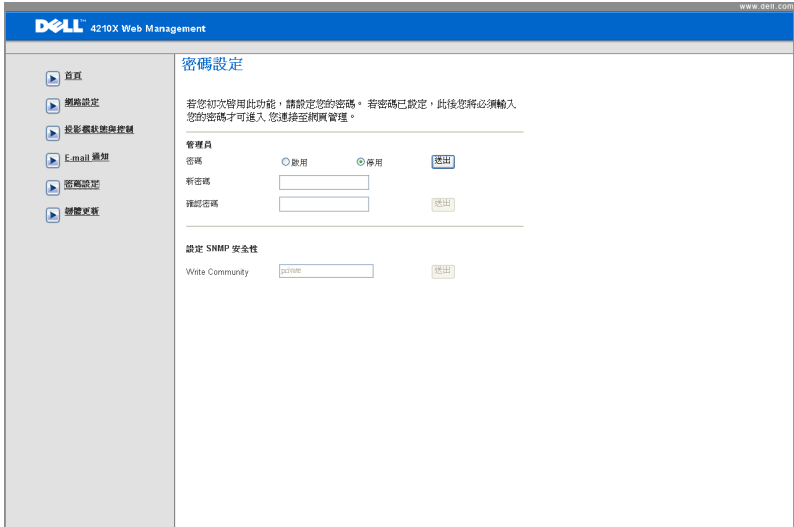

The screenshot shows the Dell 4210X Web Management interface. The page title is "密碼設定" (Password Setup). Below the title, there is a message: "若您初次啟用此功能，請設定您的密碼。若密碼已設定，此後您將必須輸入您的密碼才可進入您連接至網頁管理。" (If you are using this feature for the first time, please set your password. If the password is already set, you will have to enter your password to access the web management interface from now on.)

The interface is divided into two main sections:

- 管理員 (Administrator):** This section has a "密碼" (Password) label with radio buttons for "啟用" (Enable) and "停用" (Disable). The "啟用" option is selected. Below this are two input fields: "新密碼" (New Password) and "確認密碼" (Confirm Password). A "送出" (Submit) button is located to the right of the second input field.
- 設定 SNMP 安全性 (Configure SNMP Security):** This section has a "Write Community" label and an input field containing "private". A "送出" (Submit) button is located to the right of the input field.

A left-hand navigation menu contains the following items: "首頁" (Home), "網路設定" (Network Settings), "投影機狀態與控制" (Projector Status and Control), "E-mail 通知" (E-mail Notifications), "密碼設定" (Password Setup), and "鍵盤更改" (Keyboard Changes).

使用「密碼設定」設定存取**網頁管理**的管理者密碼。初次啟用密碼時，請於啟用前設定密碼。密碼功能啟用時，將需要管理者密碼以存取**網頁管理**。

- **新密碼：**輸入新密碼
- **確認密碼：**再次輸入密碼並送出
- **撰寫社群：**設定 SNMP 安全性。輸入密碼並送出。



備註：若您忘記您的管理員密碼，請聯絡 Dell。

登入頁

www.dell.com 版本: 10/23

DELL 4210X Web Management

歡迎來到 DELL 4210 網頁管理。

系統管理員密碼:

登入

投影機資訊

投影機名稱:	D29045
IP 地址:	192.168.3.88

- **管理員密碼**：輸入管理員密碼並點選登入。

韌體更新

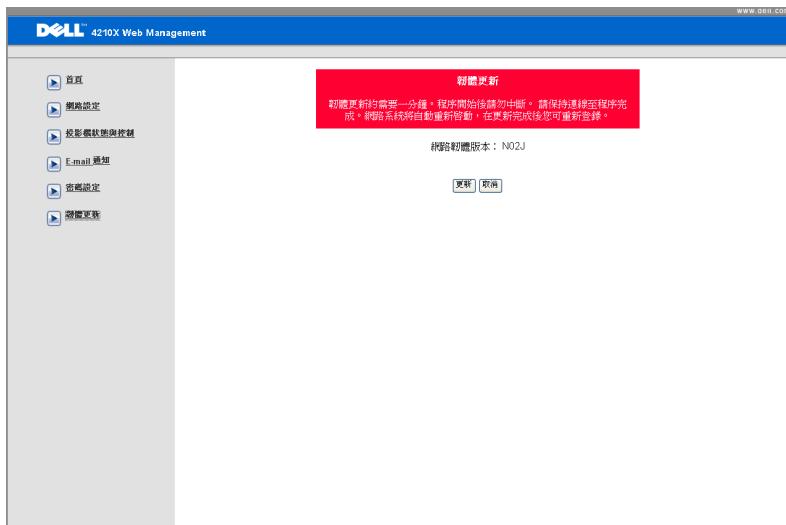

參閱「韌體更新」頁面將您投影機的韌體更新。按下**更新**開啓。

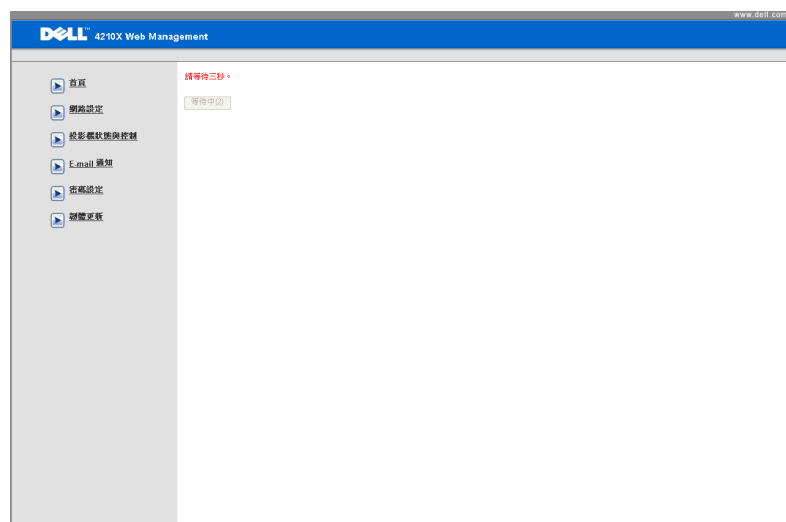

- 請等至計數到達 0。



- 等待 3 秒鐘投影機將自動進行至下一步驟。

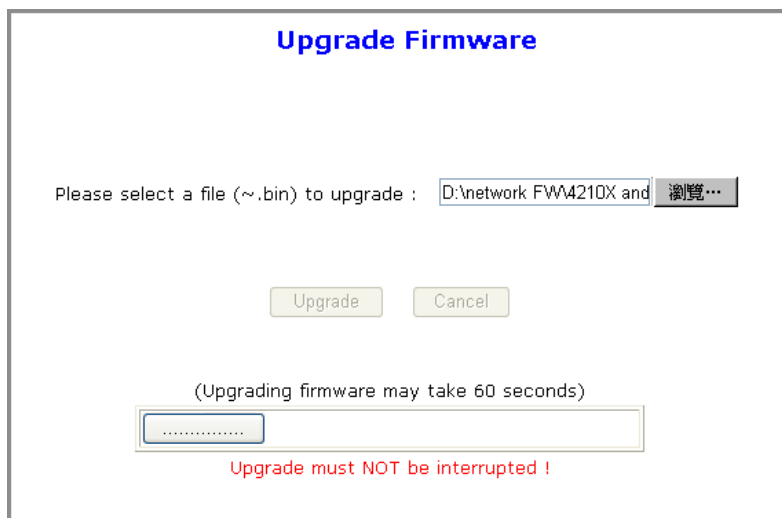

- 選擇升級檔案並點選**更新**鍵。進行升級時，**取消**鍵將被停用。

Please wait.
Click on button to proceed after 8 seconds.

Waiting(6)

- 請等至計數到達 0。

Please wait.
Click on button to proceed after 8 seconds.

Re Login

- 升級完成後，請點選**重新登入**鍵返回至「網頁管理首頁」。

提示

我希望透過網路遠端存取投影機。瀏覽器較佳的設定為何？

欲達成瀏覽器較佳設定，請遵循下列步驟。

- 1 開啓**控制台** → **網際網路選項** → **一般分頁** → **網際網路暫存檔** → **設定** → 標記**每次造訪頁面**。
- 2 部分防火牆或防毒軟體可能阻擋 HTTP 應用程式，若可能請關閉防火牆或防毒軟體。

我希望透過網路遠端存取投影機。我該開啓防火牆中哪一個通訊埠編號？

下列為 投影機使用的 TCP/IP 通訊埠。

UDP/TCP	通訊埠 編號	描述
TCP	80	網頁組態設定 (HTTP)
UDP/TCP	25	SMTP：用於信件伺服器間 email 路徑分配
UDP/TCP	161	SNMP：簡易網路管理通訊協定
UDP	9131	AMX：用於 AMX 探索

為何我無法透過網路存取投影機？

- 1 檢查您的電腦 / 筆記電腦是否連接至網際網路。
- 2 與您的 MIS 或網路管理者確認您的電腦 / 筆記電腦是否於同個子網域內。

為何我無法存取 SMTP 伺服器？

- 1 與您的 MIS 或網路管理者確認 SMTP 伺服器功能是否開啟供投影機使用且指定給投影機的 IP 允許存取 SMTP 伺服器。投影機的 SMTP 通訊埠編號為 25，這無法變更。
- 2 確認是否外送 SMTP 伺服器、使用者名稱與密碼已正確設定。
- 3 部分 SMTP 伺服器將檢查「從」的郵件位址是否與「使用者名稱」與「密碼」相關。舉例而言，您於「從」欄位使用 test@dell.com 做為郵件位址。您應使用 test@dell.com 帳號資訊作為登入 SMTP 伺服器的使用者名稱與密碼。

為何投影機顯示測試信件已寄出，但我仍無法收到測試提示 email？

這可能因為 SMTP 伺服器將提示信件識別為垃圾郵件或因為 SMTP 伺服器限制。與您的 MIS 或網路管理者確認 SMTP 伺服器的設定。

投影機的疑難排解

如果您在使用投影機時遇到困難，請參閱以下內容。如果無法順利解決問題，請與 Dell™ 公司聯絡。參閱第 75 頁上的聯絡 Dell™。

問題

螢幕中沒有任何影像

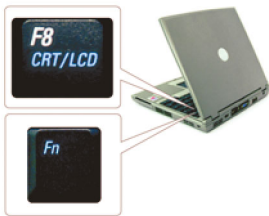





可能的解決方式

- 請確認您已經取下鏡頭蓋，並且已經開啓投影機的開關。
- 請確定 OSD 選單中「輸入選擇」已正確設定。
- 請確定已經啓用外接式圖形連接埠。如果您使用的是 Dell™ 筆記型電腦，請按下 **Fn** **Fn + F8** (Fn+F8)。如果您使用其他機型電腦，請參閱該電腦的說明文件。電腦的輸出訊號並未依照工業標準。此狀況發生時，請更新電腦的視訊驅動程式。若為 Dell 電腦，請參閱 support.dell.com。
- 確定您已確實連接所有的訊號線。請參閱第 9 頁上的「連接您的投影機」。
- 請確定接頭沒有彎曲或斷裂。
- 請檢查投影機的燈泡安裝是否妥當 (請參閱第 68 頁上的「更換燈泡」)。
- 請執行其他選單中的**測試圖形**功能。請確認測試圖形的色彩正確。

遺失輸入來源。無法切換至特定的輸入來源。

請至進階啓用 / 停用來源，確定特定的輸入來源是設為啓用。

問題 (續)	可能的解決方式 (續)
不完整、跳動或不正常顯示的畫面	<p>1 請按遙控器或控制面板上的 自動調整 鍵。</p> <p>2 如果您使用的是 Dell™ 筆記型電腦，請將電腦的解析度設定為 XGA (1024 x 768)：</p> <ul style="list-style-type: none"> a 用滑鼠右鍵按一下您 Microsoft® Windows® 桌面未使用的部份，按一下 內容 然後選取設定索引標籤。 b 確認外部的顯示器連接埠已設定為 1024 x 768 像素。 c 按下   (Fn+F8)。
螢幕沒有顯示簡報內容	<p>如果在變更螢幕解析度時遇到困難或畫面停止不動時，請重新啟動所有設備及投影機。</p> <p>如果您使用的不是 Dell™ 筆記型電腦，請參閱該電腦的說明文件。電腦的輸出訊號可能並未依照工業標準。此狀況發生時，請更新電腦的視訊驅動程式。若為 Dell 電腦，請參閱 support.dell.com。</p> <p>如果您使用的是 Dell 筆記型電腦，請按下   (Fn+F8)。</p>
影像不穩定或閃爍	<p>在 OSD 投影設定子選單調整追蹤 (只適用電腦模式)。</p>
影像有垂直閃爍的條紋	<p>在 OSD 投影設定子選單調整頻率 (只適用電腦模式)。</p>
影像顏色不正確	<ul style="list-style-type: none"> • 如果顯示器接收來自顯示卡錯誤的輸出訊號，請將 OSD 投影設定索引標籤的訊號模式設為 RGB。 • 請執行其他選單中的測試圖形功能。請確認測試圖形的色彩正確。
影像焦點模糊	<p>1 調整投影機鏡頭上的對焦調整環。</p> <p>2 請確認投影螢幕與投影機之間的距離在投影範圍之內。 (3.94 英呎 [1.2 公尺] 至 32.81 英呎 [10 公尺])。</p>

問題 (續)	可能的解決方式 (續)
在 16:9 的 DVD 顯示時影像會被拉長	<p>投影機自動偵測輸入信號格式。原始預設設定會根據輸入信號格式維持投射影像的縱橫比。</p> <p>若圖像仍被拉伸，可以在 OSD 的設定選單中調整縱橫比。</p>
影像顛倒	從 OSD 選取 設定 並調整投影機模式。
燈泡燒毀或有破裂聲	當燈泡的壽命結束時，它可能會燒掉，也可能產生很大的破裂聲。如果發生這種情況，投影機的電源便無法開啓。如果要更換燈泡，請參閱第 68 頁上的「更換燈泡」。
燈泡 指示燈亮起穩定橘光	當 燈泡 指示燈亮起穩定橘光時，請更換燈泡。
燈泡 指示燈閃爍橘光	<p>若燈泡指示燈閃爍橘光，燈泡模組連線可能受中斷。請檢查燈泡模組並確定已正確安裝。</p> <p>如果燈泡指示燈和電源指示燈亮起閃爍橘光，則表示燈泡驅動器出現故障，投影機將會自動關閉。</p> <p>若燈泡與溫度指示燈亮起閃爍橘光，而電源指示燈亮起穩定的藍光，則表示系統出現故障，投影機將會自動關閉。</p> <p>欲清除保護模式，請按住電源鍵 10 秒鐘。</p>
溫度 指示燈亮起穩定橘光	投影機過熱。投影機將自動關閉。請等投影機冷卻下來後，再重新開啓投影機。如果無法順利解決問題，請與 Dell™ 公司聯絡。

問題 (續)	可能的解決方式 (續)
燈泡指示燈亮起閃爍橘光	投影機風扇已故障，投影機會自動關閉。請按住 電源 鍵 10 秒鐘以嘗試清除保護模式，請等待約 5 分鐘再嘗試再度開啓電源。如果無法順利解決問題，請與 Dell™ 聯絡。
螢幕上未出現 OSD	嘗試持續按下面板上的選單鍵 15 秒以解除 OSD 鎖定。請參閱第 43 頁 選單鎖定 。
遙控器無法順利操作，或只能在有限的範圍內操作。	電池電量可能不足。檢查遙控器的雷射光柱傳輸是否過暗。請以 2 顆新的 AAA 電池更換。

指示信號

投影機狀態	描述	控制按鍵			指示燈	
		電源	選單	其他	溫度 (橘色)	燈泡 (橘色)
待機模式	投影機處於待機模式。預備開機。	藍色閃爍	關閉	關閉	關閉	關閉
暖機模式	投影機需要一段時間暖機與開機。	藍色	藍色	藍色	關閉	關閉
燈泡亮	投影機處於正常模式，預備顯示影像。 備註： OSD 選單無法存取。	藍色	藍色	關閉	關閉	關閉
冷卻模式	投影機正在冷卻以關機。	藍色	關閉	關閉	關閉	關閉
省電模式	省電模式已啟動。若兩小時未偵測到輸入信號，投影機將自動進入待機模式。	橘色閃爍	關閉	關閉	關閉	關閉
省電模式前冷卻	在進入省電模式前投影機需要 60 秒冷卻。	橘色	關閉	關閉	關閉	關閉
投影機過熱	散氣孔可能受阻擋，或周遭溫度可能高於 35°C。投影機將自動關閉。確定散氣孔未受阻擋，且周圍溫度介於操作範圍之間。如果無法順利解決問題，請與 Dell 公司聯絡。	關閉	關閉	關閉	橘色	關閉
燈泡過熱	燈泡過熱。散氣孔可能受阻擋。投影機將自動關閉。請等投影機冷卻下來後，再重新開啓投影機。如果無法順利解決問題，請與 Dell 公司聯絡。	藍色	關閉	關閉	橘色	關閉
燈泡驅動器過熱	燈泡驅動器過熱。散氣孔可能受阻擋。投影機將自動關閉。請等投影機冷卻下來後，再重新開啓投影機。如果無法順利解決問題，請與 Dell 公司聯絡。	橘色	關閉	關閉	橘色	關閉
風扇故障	風扇之一故障。投影機將自動關閉。如果無法順利解決問題，請與 Dell 公司聯絡。	關閉	關閉	關閉	橘色閃爍	關閉
燈泡驅動器故障	燈泡驅動器故障。投影機將自動關閉。3 分鐘後拔掉電源線，然後再開啓顯示器。如果無法順利解決問題，請與 Dell 公司聯絡。	橘色閃爍	關閉	關閉	關閉	橘色閃爍
色輪故障	色輪無法啓動。投影機故障且投影機自動關機。3 分鐘後拔掉電源線，然後再開啓投影機。如果無法順利解決問題，請與 Dell 公司聯絡。	藍色	關閉	關閉	橘色閃爍	橘色閃爍

燈泡故障	燈泡缺陷。更換燈泡。	關閉	關閉	關閉	關閉	橘色
錯誤 - 電源供應 (+12V)	電源供應中斷。投影機將自動關閉。3 分鐘後拔掉電源線，然後再開啓投影機。如果無法順利解決問題，請與 Dell 公司聯絡。	橘色閃爍	關閉	關閉	橘色	橘色
錯誤 - 電源供應 (次要)	電源供應中斷。投影機將自動關閉。3 分鐘後拔掉電源線，然後再開啓投影機。如果無法順利解決問題，請與 Dell 公司聯絡。	橘色閃爍	關閉	關閉	橘色	關閉
燈泡模組連線失敗	燈泡模組連線可能受中斷。請檢查燈泡模組並確定已正確安裝。如果無法順利解決問題，請與 Dell 公司聯絡。	關閉	關閉	關閉	關閉	橘色閃爍

更換燈泡

警告：在您開始本章節中的任何程序之前，請遵循第 7 頁上說明的安全須知。

當螢幕上出現「燈泡壽命已接近完整電源操作，有效壽命的最終階段。建議更換燈泡！www.dell.com/lamps」的訊息時，請更換燈泡。如果更換燈泡後，這個問題持續發生，請與 Dell™ 公司聯絡。更多資訊請參閱聯絡 Dell™ 第 75 頁。

警告：使用原廠燈泡以確保您投影機的安全與最佳的工作狀況。

警告：使用中的燈泡溫度極高，在投影機確實冷卻 30 分鐘以上之前，請勿嘗試更換燈泡。

警告：任何時候都不要觸摸燈泡或燈泡玻璃。投影機的燈泡非常易碎，觸碰有可能導致破碎。破碎的玻璃碎片十分鋒利，可能造成受傷。

警告：請將碎片從投影機全部清除，並依據各州、當地或聯邦法律規定處理或回收這些碎片。更多資訊請參閱 www.dell.com/hg。

- 1 關閉投影機並拔下電源線。
- 2 讓投影機至少冷卻 30 分鐘。
- 3 旋開固定燈泡蓋的兩個螺絲，取下燈蓋。
- 4 旋開固定燈泡的兩個螺絲。
- 5 握住金屬把手，將燈泡拉出。

備註：Dell™ 可能會要求將保修期內更換下來的燈泡歸還，否則請聯繫當地的廢棄物處理機構，索取最近的廢棄物處理站地址。

- 6 更換新的燈泡。
- 7 鎖緊固定燈泡的兩個螺絲。
- 8 更換燈泡蓋並鎖緊兩顆螺絲。



9 在 OSD 燈泡 索引標籤中的燈泡重設選擇「是」，以重設燈泡使用時間（請參閱第 39 頁上的燈泡選單）。更換新的燈泡模組時，投影機將自動偵測並重設燈泡小時。



警告：燈泡廢棄（僅限於美國）

 燈泡含有水銀，必須依據當地、州或聯邦法律來回收或廢棄。如需詳細資訊，請至 WWW.DELL.COM/HG 或聯繫電子工業聯盟

WWW.EIAE.ORG。如需燈泡特定的廢棄資訊，請至

WWW.LAMPRECYCLE.ORG 查詢。

5

規格

光閥	0.55" XGA DMD Type X, DarkChip2™
亮度	3500 ANSI 流明 (最大)
對比率	2000:1 典型 (全開 / 全關)
均勻性	85% 典型 (日本標準 - JBMA)
像素數	1024x 768 (XGA)
可顯示顏色數	16.7M 顏色
色輪速度	2 倍
投射鏡頭	F 制光圈: F/2.4~2.66 焦距, f=18.2~21.8 mm 1.2 倍手動變焦鏡頭 投射比 =1.6~1.92 廣角與望遠
投影螢幕尺寸	30-307 英吋 (對角線)
投射距離	3.94~32.81 英呎 (1.2 m~10 m)
視訊相容性	複合視訊 / S 端子: NTSC (J、M、4.43), PAL (B、D、G、H、I、M、N、Nc、60), SECAM (B、D、G、K、K1、L) 色差視頻, 透過 VGA 與 HDMI: 1080i/p、720p、576i/p、480i/p
電源供應	通用 AC90-264 50/60 Hz PFC 輸入
耗電量	正常模式: 360W ± 10% @ 110Vac (網路開啓) 經濟模式: 320W ± 10% @ 110Vac (網路開啓) 省電模式: <23W (網路開啓, 風扇速度最小) 待機模式: 1.65W ± 10% @ 110Vac (網路開啓) < 1W (網路關閉)
聲音	2 個喇叭 x 5watt RMS

噪音等級

35 dB(A) 正常模式，32 dB(A) 經濟模式

重量

6.35 lbs (2.88 kg)

尺寸 (寬 x 高 x 深)

11.26 x 4.33 x 9.76 吋 (286 x 110 x 247.8 mm)



操作環境

運作溫度：5°C - 35°C (41°F - 95°F)

溼度：最大 80%

存放溫度：0°C to 60°C (32°F to 140°F)

溼度：最大 90%

運送溫度：-20°C 至 60°C

(-4°F 至 140°F)

溼度：最大 90%

I/O 接頭

電源：一個 AC 電源插座 (3 針 - C14 輸入)

VGA 輸入：兩個 15 針 D-sub 接頭 (藍色)，
VGA-A 與 VGA-B，供類比 RGB/ 色差輸入訊號。

VGA 輸出：一個 15 針 D-sub 街頭 (黑色) 供
VGA-A 循環迴路。

S- 端子輸入：一個標準 4 針迷你 DIN S- 端子接頭
供 Y/C 訊號輸入。

複合視訊輸入：一個黃色 RCA 插頭供 CVBS 訊
號。

HDMI 輸入：一個 HDMI 接頭支援 HDMI 1.3。
HDCP 相容。

類比音訊輸入：兩個 3.5mm 立體音迷你耳機插頭
(藍色) 與一對 RCA 接頭 (紅色 / 白色)。

各式聲音輸入：一個 3.5mm 立體音迷你耳機插頭
(綠色)。

USB 埠：一個 USB 插槽支援遙控器。

RS232 埠：一個 6 針迷你 DIN 供 RS232 通訊。

RJ45 埠：一個 RJ45 接頭透過網路控制投影機。

12V 輸出：一個 12 DC/200mA（最大）繼電器驅動自動螢幕。

燈泡

飛利浦 280W 使用者可置換式燈泡（經濟模式中最高 2500 小時）



備註：任何投影機的燈泡壽命評等僅為亮度降低的測量法，並非燈泡故障與光線輸出停止所需的特定時間。燈泡壽命的定義是依據超過百分之五十的燈泡樣本總數亮度約降低至特定燈泡流明的百分之五十所需的時間。我們不以任何方式保證燈泡壽命評等。投影機燈泡的實際運作壽命時間會依據運作條件與使用方式而不同。在壓力狀況中使用投影機，如多灰塵環境、高溫下、每天使用數小時與突然關機，可能造成燈泡運作壽命縮短或可能造成燈泡故障。

RS232 接腳配置

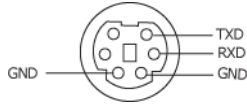

RS232 通訊協定

i 通訊設定

連接設定	值
傳輸速率：	19200
資料位元：	8
同位檢查	無
停止位元	1

i 語法型態

叫出 OSD 選單並且調整設定。

i 控制命令語法 (從電腦控制投影機)

[H][AC][SoP][CRC][ID][SoM][COMMAND]

i 範例：開啓電源語法 (先送出低位元組)

--> 0xBE, 0xEF, 0x10, 0x05, 0x00, 0xC6, 0xFF, 0x11, 0x11, 0x01, 0x00, 0x01

i 控制命令清單

欲檢視最新的 RS232 編碼，請至 Dell 支援網站：support.dell.com.

相容模式 (類比 / 數位)

解析度	更新率 (Hz)	水平同步頻率 (KHz)	向素時脈 (MHz)
640 x 350	70.087	31.469	25.175
640 x 480	59.940	31.469	25.175
640 x 480 p60	59.940	31.469	25.175
720 x 480 p60	59.940	31.469	27.000
720 x 576 p50	50.000	31.250	27.000
720 x 400	70.087	31.469	28.322
640 x 480	75.000	37.500	31.500
848 x 480	60.000	31.020	33.750
640 x 480	85.008	43.269	36.000
800 x 600	60.317	37.879	40.000
800 x 600	75.000	46.875	49.500
800 x 600	85.061	53.674	56.250
1024 x 768	60.004	48.363	65.000
1280 x 720 p50	50.000	37.500	74.250
1280 x 720 p60	60.000	45.000	74.250
1920 x 1080 i50	50.000	28.125	74.250
1920 x 1080 i60	60.000	33.750	74.250
1280 x 720	59.855	44.772	74.500
1024 x 768	75.029	60.023	78.750
1280 x 800	59.810	49.702	83.500
1366 x 768	59.790	47.712	85.500
1360 x 768	60.015	47.712	85.500
1024 x 768	84.997	68.677	94.500
1440 x 900	59.887	55.935	106.500
1152 x 864	75.000	67.500	108.000
1280 x 960	60.000	60.000	108.000
1280 x 1024	60.020	63.981	108.000
1152 x 864	85.000	77.095	119.651
1400 x 1050	59.978	65.317	121.750
1280 x 800	84.880	71.554	122.500
1280 x 1024	75.025	79.976	135.000
1440 x 900	74.984	70.635	136.750
1680 x 1050	59.954	65.290	146.250
1280 x 960	85.002	85.938	148.500
1920 x 1080	60.000	67.500	148.500
1400 x 1050	74.867	82.278	156.000
1280 x 1024	85.024	91.146	157.000
1440 x 900	84.842	80.430	157.000
1600 x 1200	60.000	75.000	162.000

聯絡 Dell

美國的顧客請撥打 800-WWW-DELL (800-999-3355)



備註：若您無可用的連線網路，您可於購買收據、包裝單、帳單、或 Dell 產品目錄上找到聯絡資訊。

Dell™ 提供許多線上與電話支援以及服務選項。可用性根據國家與產品有所不同，部分服務於您的區域中可能不予提供。欲聯絡 Dell 有關銷售、技術支援、或客戶服務問題：

- 1 請至 support.dell.com。
- 2 於頁面下方的**選擇國家 / 地區**下拉式選單確認您的國家或地區。
- 3 點選頁面左方的**與我們聯絡**。
- 4 根據您的需求選擇適當的服務或支援連結。
- 5 選擇適合您的方式聯絡 Dell。

附錄：詞彙表

ANSI 流明 — 一種測量亮度的標準。計算方法為將一正方形測量影像分為九個相等四方形，測量每個四方形中心的照明度（或亮度）指數，再將這九個數值平均。

縱橫比 — 最普遍的螢幕畫面比例為 4:3 (4 x 3)。早期電視機與電腦視訊格式都使用 4:3 螢幕畫面比例，也就是說影像的寬度是高度的 4/3 倍。

明亮度 — 顯示器或投影顯示或投影裝置發射的光線總量。投影機的明亮度以 ANSI 流明作為測量單位。

色溫 — 白光的顏色表現。色溫低代表光線較溫和（較偏黃 / 紅），而色溫高代表光較偏冷色系（較偏藍）。標準色溫單位為凱文（K）。

色差視訊 — 一種傳遞高品質視訊的方法，其使用的格式包含發光性信號與兩個個別色差信號，針對類比分定義為 Y'Pb'Pr'，而針對數位成分定義為 Y'Cb'Cr'。DVD 播放機上可使用色差視訊。

複合視訊 — 結合亮度（明亮度）、色度（顏色）、突發（顏色參考）以及同步（水平與垂直同步信號）於單一金屬線對的影像訊號。共有三種格式，即 NTSC、PAL 及 SECAM。

壓縮解析度 — 若輸入影像的解析度大於投影機的原始解析度，結果影像將縮放以符合投影機的原始解析度。數位裝置壓縮的性質意謂部分影像內容將遺失。

對比度 — 影像中明暗的範圍，或明暗最大值與最小值之間的比例。投影業界有兩種測量該比例的方式：

- 1 **明暗對比度 (Full On/Off)** — 測量全白影像 (full on) 光輸出及全黑 (full off) 影像光輸出的比例。
- 2 **ANSI** — 測量 16 個交替的黑色與白色矩形的圖樣。白色矩形輸出的平均光線除以黑色矩形輸出的平均光線來決定 ANSI 對比度。

就相同投影機而言，**明暗對比度 (Full On/Off)** 對比度的值一定大於 **ANSI** 對比度。

dB —分貝 —用於表示力量或強度中相對差異的單位，通常用在兩個聲音訊號或電子訊號之間，相當於兩個水平間比率常對數的十倍。

螢幕對角線 —測量螢幕或投影影像大小的方法。這是某一角至對角的測量。假設高度為 9 FT、寬度為 12 FT，則螢幕對角線為 15 FT。本文件中假設對角線尺寸適用於電腦影像的傳統 4:3 長寬比，如同前面的範例。

DHCP —動態主機組態協定 — 使伺服器自動指定裝置 TCP/IP 位址的網路協定。

DLP® —數位光線處理 (Digital Light Processing™) — 這是德州儀器使用經過處理的小型鏡片 (small manipulated mirror) 開發的反射型顯示技術。通過彩色濾光板的光線被傳遞至 DLP 鏡片，將 RGB 色排列成投影在螢幕上的影像，也稱為 DMD。

DMD —數位微鏡頭裝置 — 每片 DMD 都是由上千個位於隱藏的軛上的傾斜、精微的鋁合金鏡片所組成。

DNS —網域名稱系統 — 將網域名稱轉譯 IP 位址的一項網際網路服務。

焦距 —從鏡頭表面至焦點的距離。

頻率 —電子訊號每秒週期數的重複率。以赫茲 (Hz) 為測量單位。

HDCP —高頻寬數位內容保護 — 由 Intel™ 公司開發的規格以保護跨數位介面 (如 DVI、HDMI) 的數位娛樂。

HDMI —高畫質多媒體介面 — 可於單一連接器上傳輸未壓縮高畫質影像以及數位聲音與裝置控制資料。

Hz (赫茲) —頻率單位。

梯形修正 —修正投影影像因投影機螢幕角度不佳導致失真 (通常是上寬下窄) 的裝置。

最大距離 —投影機與螢幕之間的距離，可在全暗的房間投射出適當影像 (充分鮮明)。

最大影像大小 —投影機在沒有燈光的房間中可投射的最大影像。這通常受限於光學焦點範圍。

最小距離 —投影機可使影像投射在螢幕上的最短距離。

NTSC —國家電視標準委員會。北美洲影像與廣播標準，一畫格 525 條水平線、每秒 30 畫格。

PAL —相位交錯系統。歐洲影像與廣播的播放標準，影像格式為一畫格 625 條水平線，每秒 25 畫格。

顛倒影像 —可將影像水平翻轉的功能。當在一般正面投影環境中使用時，文字、圖形等等會向後。顛倒影像可在背面投影時使用。

RGB —紅、綠、藍 —通常用於描述對這三種顏色分別需要獨立訊號的監視器。

S 端子 —使用 4 接針微型 DIN 連接器的視訊傳輸標準，其使用稱為發光性 (明亮度, Y) 和色度 (色彩, C) 的兩條訊號線來傳送視訊資訊。S 端子也稱為 Y/C。

SECAM —法國與國際視訊及廣播的播放標準，與 PAL 緊密相關但是以不同方式傳送顏色資訊。

SVGA —超級視訊圖形陣列 —800 x 600 像素。

SXGA —高級擴展圖形陣列 —1280 x 1024 像素。

UXGA —特級擴展圖形陣列 —1600 x 1200 像素。

VGA —視訊圖形陣列 —640 x 480 像素。

XGA —擴展圖形陣列 — 1024 x 768 像素。

變焦鏡頭 —具有可變焦距功能的鏡頭，操作者可放大或縮小影像大小。

變焦鏡頭比例 —在固定距離，投影機鏡頭可投影的最小影像與最大影像之間的比例。例如，1.4:1 變焦鏡頭比例表示無放大的 10 英尺影像可使用全放大功能放大成為 14 英尺影像。

索引

D

DC 變壓器 9

Dell

聯絡 75

H

HDMI 9

R

RJ45 9

四畫

支援

聯絡 Dell 75

五畫

主機 7

紅外線接收端 7

控制面板 7

焦距調整環 7

腳架鈕 7

鏡頭 7

變焦調整 7

立即關機 44

六畫

字幕 47

安全性設定 45

七畫

更換燈泡 68

九畫

省電 44

重設 43

重設，出廠設定值 48

音量 44

十一畫

密碼 45

控制面板 24

規格

I/O 接頭 71

RS232 通訊協定 73

尺寸 71

可顯示顏色數 70

光閥 70

色輪速度 70

均勻性 70

投射距離 70

投射鏡頭 70

投影螢幕尺寸 70

- 亮度 70
- 重量 71
- 耗電量 70
- 視訊相容性 70
- 電源供應 70
- 像素數 70
- 對比率 70
- 噪音等級 71
- 操作環境 71
- 燈泡 72
- 聲音 70

連接投影機

- HDMI 訊號線 16, 17, 19
- RS232 訊號線 12
- S 端子訊號線 13
- USB 至 USB 訊號線 10
- VGA 至 VGA 訊號線 10, 11
- VGA 至 YPbPr 線 15
- 以 HDMI 訊號線連接 16
- 以 S 端子訊號線連接 13
- 以色差訊號線連接 15
- 以複合訊號線連接 14
- 至電腦 10
- 使用 RS232 訊號線連接電腦 12
- 電源線 10, 11, 12, 13, 14, 15, 16, 17, 18, 19
- 複合視訊訊號線 14

連接埠

- RS232 連接端 9
- S 端子連接端 9
- USB 遙控連接端 9
- VGA-A 輸入 (D-sub) 連接端 9
- VGA-A 輸出 (顯示器迴路) 9
- VGA-B 輸入 (D-sub) 連接端 9

- 安全纜線孔 9
- 電源線連接端 9
- 複合影像連接端 9
- 聲音輸入連接端 9
- 聲音輸出連接端 9

十二畫

- 喇叭 44
- 測試圖案 48
- 開啓 / 關閉投影機
 - 開啓投影機 20
 - 關閉投影機 20

十三畫

- 電源設定 44
- 電話號碼 75

十四畫

- 疑難排解 62
 - 聯絡 Dell 62
- 遙控器 27
 - 紅外線接收端 25

十五畫

- 調整投影的影像 21
 - 降低投影機
 - 傾斜調整環 21
 - 腳架 21
 - 腳架鈕 21
 - 調整投影機的高度 21
- 調整投影機縮放和焦距 22

焦距調整環 22

變焦調整 22

十六畫

螢幕 43

螢幕設定 43

螢幕擷取 43

螢幕顯示選單 32

主選單 32

自動調整 34

其他 42

設定 39

圖形 (在視頻模式) 35

圖形 (在電腦模式) 34

燈泡 39

輸入選擇 33

顯示 (在視頻模式) 38

顯示 (在電腦模式) 36

選單位置 42

選單設定 42

選單透明度 43

選單逾時 43

靜音 44

十七畫

聲音 -B 9

聲音 -C 9

聲音設定 43

聲音輸入 44

聯絡 Dell 6, 64, 68